



# Eisbecher D5 150 mm

Anleitung Instruction manual Instructions de service

Schraubensatz - Screw set - Jeu de vis

4x	4x	4x	8x	4x	2x	1x	2x	2x	1x
M4x4	M4x8 ISO 7380	M4x8 ISO 4762	M4x12	M4	G 1/4"	SW 2,5			

1

Beachten Sie die Sicherheitshinweise.

Please note the safety instructions.

S'il vous plaît noter les instructions de sécurité.

2

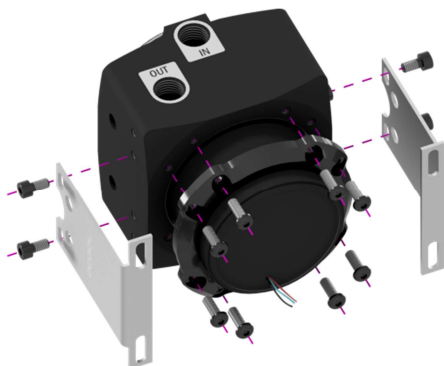



Montieren Sie die Pumpe mit dem Haltering und den acht M4x12 Schrauben. Anschließend bringen Sie die Standfüße mit den vier M4x8 Schrauben an.

Mount the pump with the supporting ring and the eight M4x12 screws. Afterwards you can install the stands with the four M4x8 screws.

Monter la pompe avec la boucle du support et les huit vis M4x12. Puis vous installez les pieds avec les quatre vis M4x8.

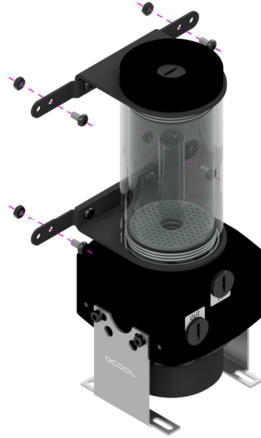
3



 Um den Ausgleichsbehälter zu befestigen, schrauben Sie zunächst die Halterungen, mit den vier M4x4 Schrauben, an die Montageklammern. Anschließend können Sie das System an jedem beliebigen 120mm oder 140mm Lüfterplatz anbringen. Nutzen Sie dafür die vier M4x8 Schrauben, in Verbindung mit den M4 Muttern. Je nach Gehäusetyyp ergeben sich weitere Befestigungsmöglichkeiten.

 To mount the expansion tank, first screw the brackets on the mounting brackets with the four M4x4 screws. You can install the system at any 120mm or 140mm fan space. Fix it with the four M4x8 screws in conjunction with the M4 nuts. Depending on your case there arise more mounting possibilities.

 Pour monter le réservoir d'expansion, d'abord visser les supports, avec les quatre vis M4x4 sur les supports de montage. Vous pouvez installer le système à tout espace de 120mm ou 140mm ventilateur. Ceci est attaché par quatre vis M4x8 en connexion avec les écrous M4. Selon votre boîtier, il ya plus de possibilités de montage.

Montagebeispiel

mounting example

exemple de montage



4

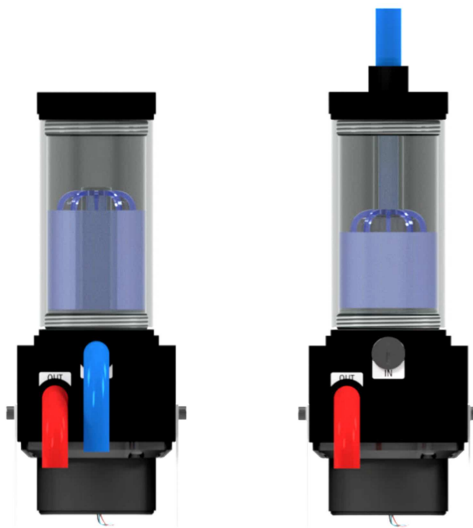

 Verschlauchen Sie den Röhrenbehälter, wie an der Pumpenhalterung beschrieben, um den Wasserfall-Effekt am unteren Röhren zu erzielen. Nutzen Sie dafür das 71mm Röhren. Möchten Sie den Effekt stattdessen lieber oben, verwenden Sie das 51mm Röhren und die Öffnung am Deckel als Eingang. Verschließen Sie alle Öffnungen, welche Sie nicht benötigen, mit einer Verschlusskappe.

 Tube the expansion tank as described on the pump mount to achieve the waterfall effect at the lower tube. For this, you best use the 71mm tube. If you prefer the effect from above, use the opening in the lid as input in combination with the 51mm tube. Seal all openings, which you do not use with a cap.

 Installez les tubes de réservoir d'expansion comme décrit au support de la pompe, pour obtenir l'effet de cascade au tube inférieur. Utilisez le tube 71mm à cette occasion. Souhaitez-vous que l'effet au lieu préféré ci-dessus, utilisez le trou du couvercle comme entrée avec le tube 51mm. Fermez toutes les ouvertures, ce qui ne l'utiliser pas avec un bouchon.